

SIE ERREICHEN UNS
UNTER DER SERVICE-HOTLINE
☎ +49 8178 - 932 932



MIT PASSENDER
WANDHALTERUNG

8 / 16 KANAL
FUNKFERNBEDIENUNG

WANDSENDER | TDR C08W / TDR C16W

8-KANAL / 16-KANAL

ORIGINAL BEDIENUNGSANLEITUNG

JAROLIFT



Allgemeine Sicherheitshinweise3-4

Funktionsübersicht / Technische Daten & Lieferumfang 5

Programmierung6-9

Zusätzliche Funktionen 10

Batteriewechsel 11

Kontaktinformationen 12

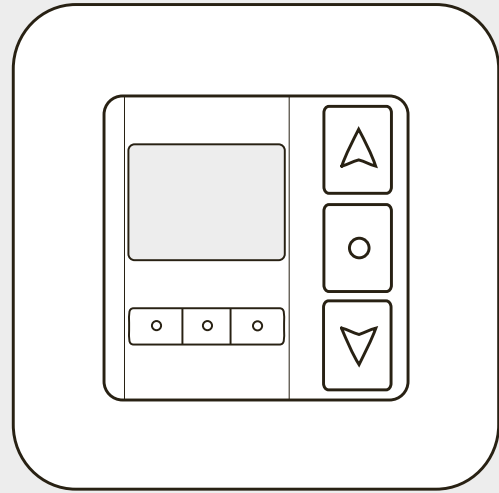

Hiermit erklärt die Schoenberger Germany Enterprises GmbH & Co. KG, Hohenschäftlarn, dass der Funkanlagentyp Jarolift Wandsender „TDRC08W / TDRC16W“ der Richtlinie 2014/53/EU entspricht.



Angewandte / harmonisierte Normen:
 Draft EN 301489-1 V2.2.0:2017
 Draft EN 301489-1 V2.1.1:2017
 EN 300220-2 V3.1.1:2017
 EN 62479:2010
 EN 61058-1:2002/A2:2008

Der vollständige Text der EU-Konformitätserklärung ist unter der folgenden Internetadresse verfügbar:
<https://www.jarolift.de/konformitaetserklaerungen.html>

WEEE-Reg.-Nr. DE 41060608 for: JAROLIFT®™

Michael Mayer
 CEO / Geschäftsführer
 Hohenschäftlarn, 2019-09-05

⚠️ WARNUNG!**Wichtige Sicherheitsanweisungen!**

- Für die Sicherheit von Personen ist es wichtig, diese Anweisungen zu befolgen!
- Bitte bewahren Sie die Anleitung auf und übergeben Sie diese bei einem Besitzerwechsel an den neuen Besitzer!
- Dieses Gerät kann von Kindern ab 8 Jahren sowie von Personen mit verringerten physischen, sensorischen oder mentalen Fähigkeiten oder Mangel an Erfahrung und Wissen benutzt werden, wenn sie beaufsichtigt oder bezüglich des sicheren Gebrauchs des Gerätes unterwiesen wurden und die daraus resultierenden Gefahren verstehen.
- Kinder dürfen nicht mit dem Gerät spielen.
- Reinigung und Benutzer-Wartung dürfen nicht von Kindern ohne Beaufsichtigung durchgeführt werden.

WARNUNG!

Der mit dem Funksender gesteuerte Motor muss während der Reinigung, Wartung und des Austauschs von Teilen von seiner Stromquelle getrennt werden.

WARNUNG!

Bei Nichtbeachtung besteht Lebensgefahr!

Bei allen Arbeiten an elektrischen Anlagen besteht Lebensgefahr durch Stromschlag!

Beachten Sie die Anleitung und Sicherheitsanweisungen des mit dem Sender angesteuerten Antriebes / Empfängers sowie die entsprechende Anleitung der angetriebenen Rollladen- oder Sonnenschutzanlage!

⚠️ Allgemeine Sicherheitshinweise**ACHTUNG!****Folgende Hinweise unbedingt beachten!**

Die Reichweite von Funksteuerungen wird durch die gesetzlichen Bestimmungen für Funkanlagen geregelt und ist unter anderem durch bauliche Gegebenheiten beeinflusst.

Achten Sie bei der Planung auf einen ausreichenden Funkempfang. Dies gilt insbesondere dann, wenn sich der Funksender in einem anderen Raum als der Funkempfänger befindet, und deshalb das Funksignal durch Wände oder Decken dringen muss. Installieren Sie die Funksteuerung nicht in direkter Nähe großer metallischer Flächen. Andere Sendeanlagen (z. B. Funk-Kopfhörer, Babyphone, Funk-Wetterstationen), deren Sendefrequenz mit derjenigen der Funksteuerung identisch ist, können den Empfang stören.

⚠️ ACHTUNG!**Hinweise zu Installation und Anschluss unbedingt beachten!****Bei unsachgemäßem Gebrauch besteht erhöhte Verletzungsgefahr!**

- Verwenden Sie die Funksteuerung nur zum Anschluss an Rollladen-, Markisen und Jalousiemotoren.
- Bringen Sie fest montierte Sender (Wandsender) sichtbar an.
- Deaktivieren Sie die Funktion Automatisches Öffnen und Schließen der Sende-einrichtung bei Schneefall, Vereisung oder Frostgefahr, um Schäden am Motor oder der angetriebenen Anlage zu vermeiden.
- Verwenden Sie nur Original-Bauteile und Zubehör des Herstellers.



- Unterweisen Sie alle Personen im sicheren Gebrauch des Motors.
- Beobachten Sie die sich bewegende Anlage (Rollläden, Markise, Jalousie) und halten Sie Personen davon fern, bis die Bewegung beendet ist.
- Verbieten Sie Kindern, mit dem Funk-Empfänger und - Sender zu spielen.
- Bewahren Sie Handsender so auf, dass ein ungewollter Betrieb, z.B. durch spielende Kinder, ausgeschlossen ist.
- Sichern Sie die angesteuerte Anlage gegen unbefugtes Bedienen. Treffen Sie Sicherheitsvorkehrungen gegen unbeabsichtigtes Einschalten.
- Führen Sie alle Reinigungsarbeiten am Rollläden, der Markise oder der Jalousie im spannungsfreien Zustand aus.
- Beim Bedienen der offenen/ausgefahrenen Anlage Vorsicht walten lassen, da Teile herabfallen können, wenn Befestigungen (z. B. Federn) nachlassen oder gebrochen sind.

WARNUNG!

Der Einsatz defekter Geräte kann zur Gefährdung von Personen und zu Sachschäden führen.

- Vergleichen Sie nach dem Auspacken den Gerätetyp mit den entsprechenden Angaben auf dem Typenschild.

Unvollständige oder nicht den Angaben entsprechende Geräte dürfen nicht in Betrieb genommen werden.

- Verwenden Sie niemals defekte oder beschädigte Geräte.
- Prüfen Sie den mit dem Sender gesteuerten Motor und das Netzkabel des Motors auf Unversehrtheit.
- Wenden Sie sich bitte an unseren Service (siehe letzte Seite), falls Sie Schäden am Gerät feststellen.

WICHTIG!

Entsorgen Sie das Gerät und ggf. zum Betrieb des Gerätes notwendige Batterien nicht im Hausmüll!

Informieren Sie sich über lokale Rückgabe- und Recyclingmöglichkeiten und nutzen Sie zur Entsorgung die vorhandenen Sammelstellen in Ihrer Umgebung.

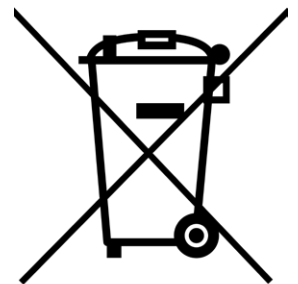



FUNKTIONSÜBERSICHT

8-Kanal Wandsender TDRC08W
16-Kanal Wandsender TDRC16W

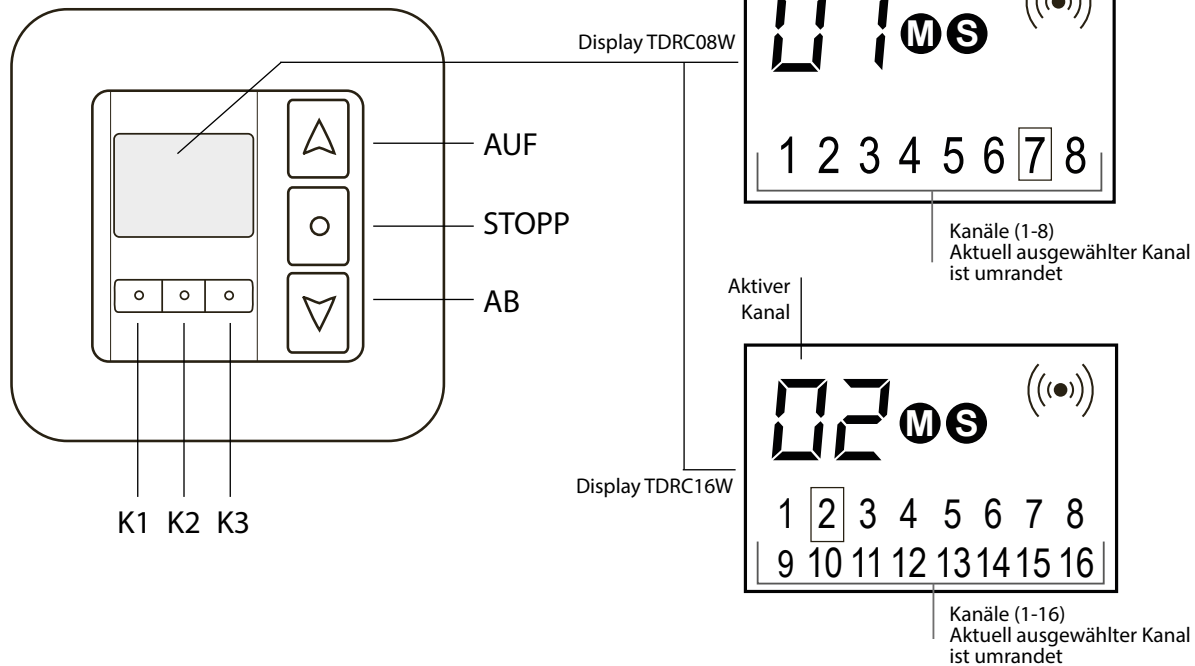

TECHNISCHE DATEN & LIEFERUMFANG

Technische Daten	
Stromversorgung:	3Volt Batterie / Typ CR2032
Sendeleistung:	≤ 10 mW
Arbeitsstrom:	12 mA
Standby-Verbrauch	≤ 5 μW
Schutzart:	IP 30
zul. Umgebungstemperatur:	0°C bis + 60°C
Funkfrequenz / Funkcodierung:	433,92 MHz / Rolling Code
Kanäle:	8 Kanäle (TDRC08W) / 16 Kanäle (TDRC16W)
Kompatibilität:	Kompatibel zu allen TDEF Funk-Motoren und TDR Funk-Empfängern ab Produktionsdatum 03/2010

Vergleichen Sie nach dem Auspacken den Packungsinhalt mit den Angaben zum Lieferumfang in dieser Anleitung:

1. Wandsender TDRC08W / TDRC16W
2. Wandrahmen inkl. Befestigungsmaterial
3. Bedienungsanleitung

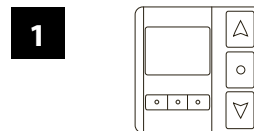

Den jeweiligen Gerätetyp entnehmen Sie dem Typenschild.

Unvollständige oder nicht den Angaben entsprechende Geräte dürfen nicht ohne Rücksprache in Betrieb genommen werden.

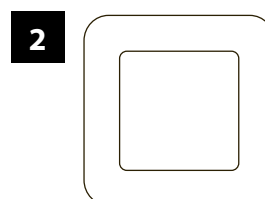



Zur Einstellung der Endlagen des angesteuerten Funk-Antriebes sowie für weitere Einstellungen bzw. Programmierschritte benötigen Sie die Anleitung des jeweiligen Funk-Motors oder externen Funk-Empfängers!

ERSTPROGRAMMIERUNG TDRCO8W / TDRCO2W

Das gezeigte Beispiel ist exemplarisch und abhängig vom jeweiligen Empfängertyp.

Bitte beachten Sie die Anleitung des Empfängers!



HINWEIS!

**Jede Taste muss für ca. 1 Sekunde gedrückt (gehalten) werden!
Jeder Programmierschritt muss innerhalb von ca. 10 Sekunden erfolgen.
Ansonsten verlässt das System automatisch den Programmiermodus. Beginnen Sie ggf. von vorne.**

1. Wählen Sie den gewünschten Kanal mit der Taste K3 aus.
2. Versetzen Sie den gewünschten Funkempfänger oder Funkmotor gemäß zugehöriger Anleitung in den Programmiermodus.
3. Drücken Sie innerhalb von ca. 10 Sekunden gleichzeitig die Auf- und Ab-Taste des Wandsenders.
4. Drücken Sie anschließend sofort die Stopp-Taste des Wandsenders.
5. Das erfolgreiche Einlernen wird durch ein kurzes Vibrieren des am Funkempfänger angeschlossenen Rohrmotors oder das Vibrieren des Funkmotors quittiert.

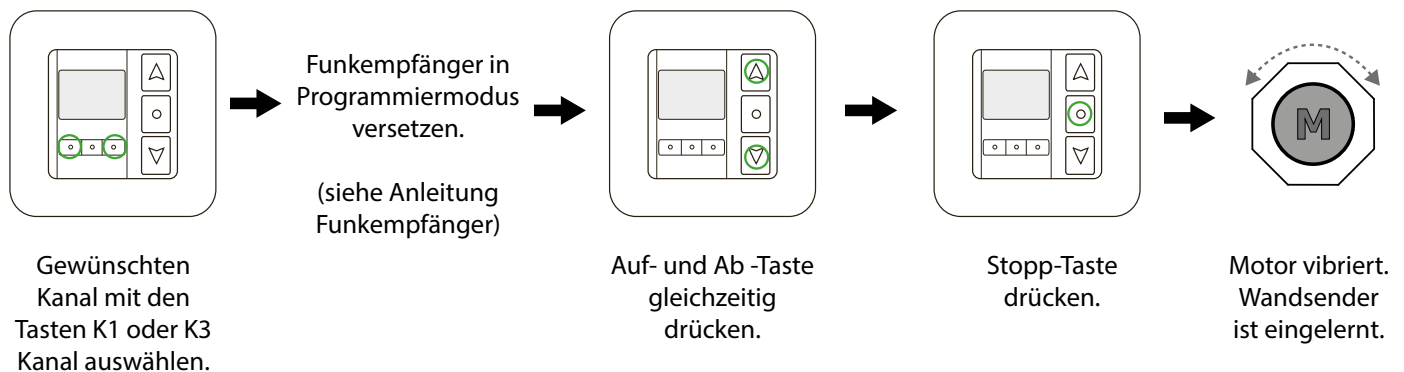

Möchten Sie weitere Empfänger mit diesem Sender / Kanal steuern, wiederholen Sie den Vorgang.



ACHTUNG!

Prüfen Sie die Funktion mit den AUF/STOPP/AB - Tasten am Wandsender. Sollte die Drehrichtung des Motors verkehrt sein (Rollladen / Motor fährt beim Drücken der AUF-Taste nach unten), muss die Drehrichtung des Motors geändert werden.

Beachten Sie hierzu das Kapitel „Ändern der Drehrichtung“ des jeweiligen Funk- Motors oder - Empfängers.

WANDSENDER HINZUFÜGEN / KOPIEREN - TDR08W / TDR16W

Das gezeigte Beispiel ist exemplarisch und abhängig vom jeweiligen Empfängertyp. Bitte beachten Sie die Anleitung des Empfängers!



HINWEIS!

Die TDEF-Funk-Motoren und die externen TDR-Empfänger können mit mehreren Hand- und Wandsendern gesteuert werden. Dies ermöglicht z.B. eine Einzel- und Gruppensteuerung des Motors mit einem TDR08W sowie gleichzeitig eine Gruppen- und Zeitsteuerung mit einem weiteren Hand- oder Wandsender mit Timerfunktion (z.B. TDRCT04 oder TDRCT04W).

Details dazu entnehmen Sie bitte aus der jeweiligen Anleitung der TDEF-Funk-Motoren und TDR-Funk-Empfänger.

Zum Einlernen weiterer Hand- oder Wandsender in einen Funk-Motor oder Funk-Empfänger benötigen Sie einen bereits eingelernten Hand- oder Wandsender (siehe „Erstprogrammierung“).

Programmierbeispiel - Hinzufügen eines TDR16W

1. Wählen Sie an einem bereits eingelernten Sender einen eingelernten Kanal.
2. Wählen Sie am neu einzulernenden Sender einen gewünschten Kanal.
3. Drücken Sie an dem bereits eingelernten Sender die AUF und AB Taste gleichzeitig.
4. Drücken Sie danach - ebenfalls an dem bereits eingelernten Sender - 8 x die STOPP-Taste.
5. Der Motor wird zur Bestätigung kurz vibrieren.
6. Drücken Sie innerhalb von 10 Sekunden am neu einzulernenden Sender gleichzeitig die AUF und AB Taste.
7. Drücken Sie anschließend kurz die STOPP Taste am neu einzulernenden Sender.

Der Motor wird zur Bestätigung erneut kurz vibrieren. Der Wandsender-Code wurde auf den neuen Sender kopiert.

Bereits eingelernter Sender:

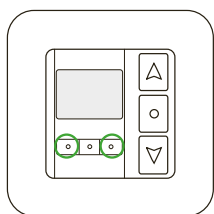

Einen eingelernten Kanal mit den Tasten K1 oder K3 auswählen.

Neu einzulernender Sender:

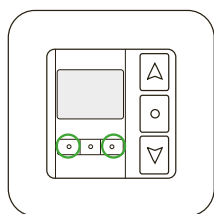

Gewünschten Kanal mit den Tasten K1 oder K3 Kanal auswählen.

Bereits eingelernter Sender:

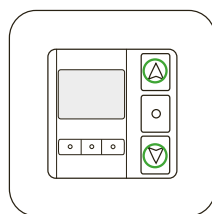

Auf- und Ab-Taste gleichzeitig drücken.

Bereits eingelernter Sender:

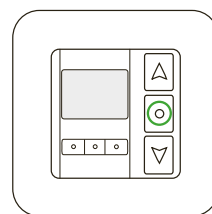

8 x Stopp - Taste drücken.

Neu einzulernender Sender:

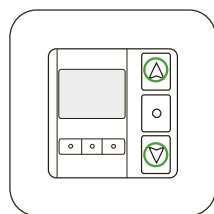

Auf- und Ab-Taste gleichzeitig drücken.

Neu einzulernender Sender:

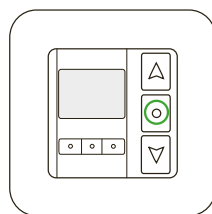

Stopp - Taste drücken.

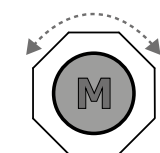

Motor vibriert.

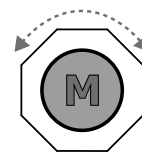

Motor vibriert.



EINSTELLEN DES TIPPBETRIEBS

In der Betriebsart „Tipp-Betrieb“ können Sie Jalousien komfortabel steuern. Beim Drücken auf die AUF-Taste fährt der Behang nicht sofort in die obere Endlage. Der Antrieb wird durch kurzes Drücken angesteuert und öffnet so die Jalousie nur schrittweise, um die Lamellen zu öffnen. Die Funktion dient auch zur bequemen Ansteuerung von Rollläden, um die Lüftungsschlitze zu öffnen. Erst wenn Sie die AUF-Taste länger als ca. 3 Sekunden gedrückt halten, wird der Antrieb in „Selbsthaltung“ angesteuert und der Behang vollständig geöffnet.

Das gezeigte Beispiel ist exemplarisch und abhängig vom jeweiligen Empfängertyp. Bitte beachten Sie die Anleitung des Empfängers!

1. Wählen Sie einen eingelernten Kanal an einem bereits eingelernten Sender aus.
2. Drücken Sie gleichzeitig die AUF und AB Taste am Sender.
3. Drücken Sie anschließend 6 x die STOPP Taste.
4. Drücken Sie innerhalb von 10 Sekunden die AB-Taste.
Der Motor wird das Aktivieren (Deaktivieren) des Tipp-Betriebs durch kurzes Vibrieren bestätigen.

Eingelernter Sender:

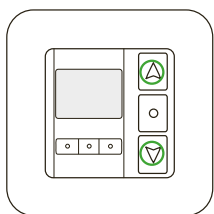

Auf- und Ab -Taste gleichzeitig drücken.

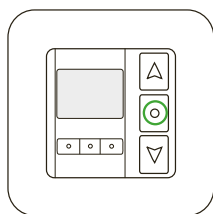

6 x Stopp - Taste drücken.

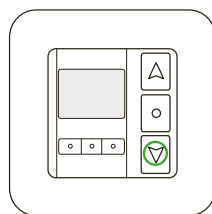

Ab - Taste drücken.

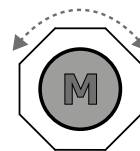

Motor vibriert.

Zum Deaktivieren des Tippbetriebs wiederholen Sie den Vorgang.

WANDESENDER LÖSCHEN



ACHTUNG!

**Alle eingelernten (programmierten) Sender werden gelöscht!
Eine Einzellöschung eines Senders ist nicht möglich!**

Das gezeigte Beispiel ist exemplarisch und abhängig vom jeweiligen Empfängertyp. Bitte beachten Sie die Anleitung des Empfängers!

1. Drücken Sie gleichzeitig die AUF und AB Taste an einem eingelernten Sender.
2. Drücken Sie anschließend 6x die STOPP Taste.
3. Drücken Sie innerhalb von 10 Sekunden die AUF-Taste.
Der Motor wird das Löschen der Sender durch kurzes Vibrieren bestätigen.

Eingelernter Sender:

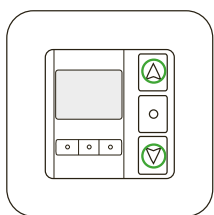

Auf- und Ab -Taste gleichzeitig drücken.

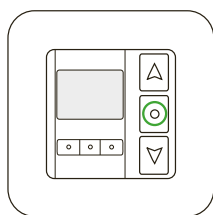

6 x Stopp - Taste drücken.

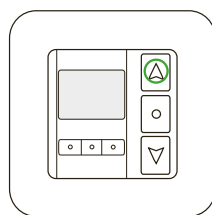

Ab - Taste drücken.

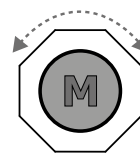

Motor vibriert.

EINZEL- UND GRUPPENBEDIENUNG - TDR08W / TDR16W

Das gezeigte Beispiel ist exemplarisch und abhängig vom jeweiligen Empfängertyp. Bitte beachten Sie die Anleitung des Empfängers!

EINZELBEDIENUNG

Wählen Sie mit Hilfe der Tasten K1 und K3 (Tastenbeschreibung siehe Seite 5) den gewünschten Kanal bzw. Motor aus. Drücken Sie kurz die Auf-, Stopp- oder Ab-Taste, um den Motor zu steuern.

Eingelernter Sender:

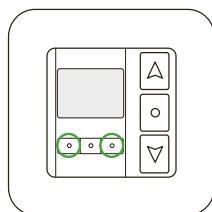

Einen eingelernten Kanal mit den Tasten K1 oder K3 auswählen.

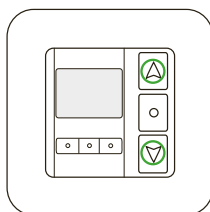

Mit den Tasten Auf, Ab und Stopp den Motor steuern.

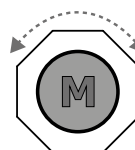

GRUPPENSTEUERUNG (Gruppenbedienung)

1. Taste K2 am Wandsender für ca. zwei Sekunden drücken und gedrückt halten, um den Modus "Gruppensteuerung" zu aktivieren.
2. Der aktuell ausgewählte Kanal blinkt in der oberen linken Ecke des Displays.
3. Mit den Tasten K1 und K3 den für die "Gruppe" gewünschten Kanal auswählen.
4. K2 kurz drücken um den gewünschten (ausgewählten) Kanal zur Gruppe hinzufügen.
- im Display wird der Kanal mit einem Viereck markiert.

Eingelernter Sender:

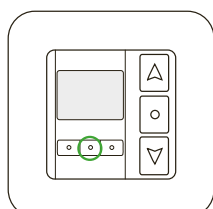

Taste K2 ca. 2 Sek. drücken (gedrückt halten).

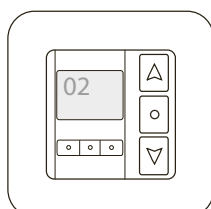

Aktuell aktiver Kanal blinkt (Bsp. Kanal 2).

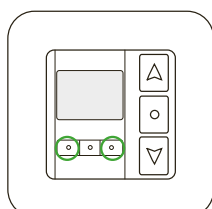

Mit den Tasten K2 und K3 den gewünschten Kanal auswählen.

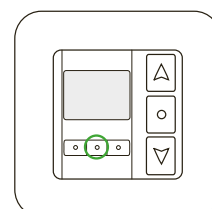

Taste K2 kurz drücken - gewünschten Kanal hinzufügen.

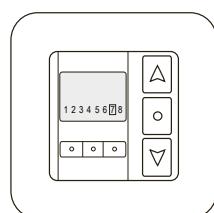

Ausgewählter / hinzugefügter Kanal wird markiert.

Verfahren Sie bei jedem weiteren Kanal, der zu der Gruppe hinzugefügt werden soll, nach dem selben Prinzip.

Um einen Kanal wieder aus der Gruppe zu entfernen, wählen Sie den zu löschenden Kanal mit K1 und K3 aus und drücken anschließend kurz die Taste K2.

Wenn Sie mit Ihren Einstellungen zufrieden sind, drücken Sie die Auf-, Stopp- oder Ab-Taste um die Gruppenzuordnung zu verlassen.

Sie können nun die erstellte Gruppe über die Bedientasten ansteuern.



WECHSEL ZWISCHEN GRUPPEN- UND EINZELBEDIENUNG

Taste K2 (Siehe S. 5) kurz drücken, um zwischen der Einzelsteuerung und der Gruppensteuerung umzuschalten.

Beim 8-Kanal Wandsender TDRC-08W wird zusätzlich ein „M“ für Gruppensteuerung oder ein „S“ für die Einzelsteuerung angezeigt.

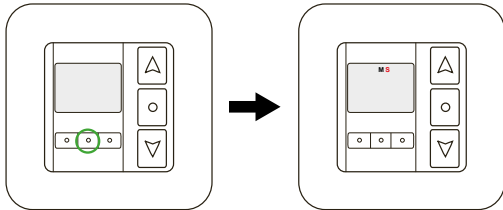

Taste K2 kurz drücken.

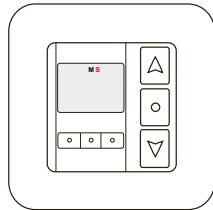

Display-Anzeige
„M“ = Multi oder
„S“ = Single.

Anzeige nur bei
TDRC08W!

AKTIVIEREN DES STROMSPARMODUS

Gleichzeitig für ca. 5 Sekunden die Tasten Auf-, Stopp- und Ab drücken und halten.
Leistungs-Sparmodus ist aktiviert.

Zum Deaktivieren wiederholen Sie den Vorgang.

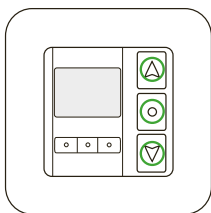

BATTERIEWECHSEL FUNKWANDESENDER

Die Lebensdauer der Batterie ist abhängig von der Häufigkeit der Schaltvorgänge, den Umgebungstemperaturen sowie der Qualität der Batterie und beträgt max. etwa 3 Jahre.

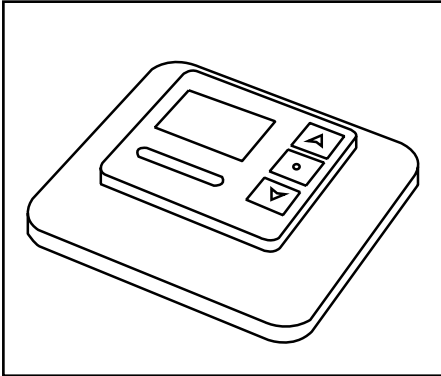

Wir empfehlen, je nach Häufigkeit der Schaltvorgänge, einen Austausch der Batterie einmal jährlich.

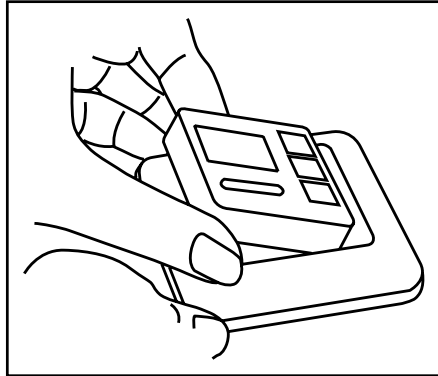

1. Entnehmen Sie den Wandsender aus dem Tragrahmen.

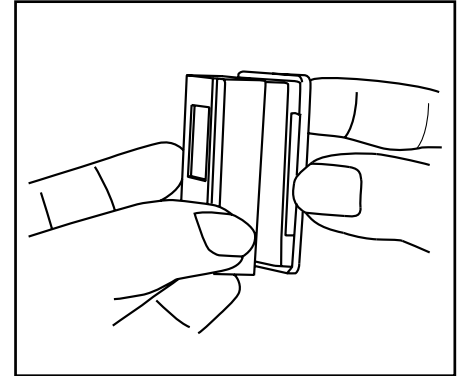

2. Entfernen Sie die rückseitige Abdeckung des Wandsenders durch leichten Druck (z.B. mit den Fingernägeln) in den Aussparungen der Abdeckung.

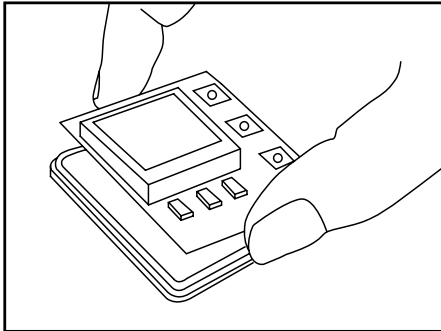

3. Entnehmen Sie die Platine aus dem Tragrahmen

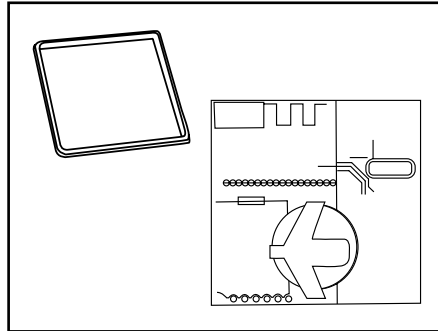

4. Drehen Sie die Platine um.

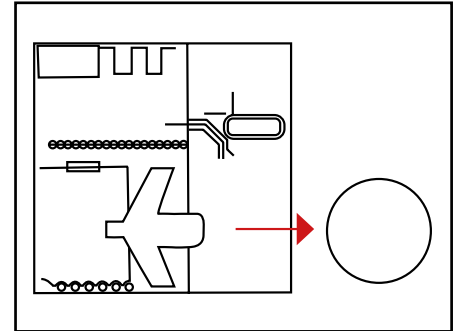

5. Entfernen Sie vorsichtig die Batterie. ACHTUNG! Verwenden Sie hierfür keine spitzen Gegenstände, da die Leiterbahn der Platine beschädigt werden könnte.

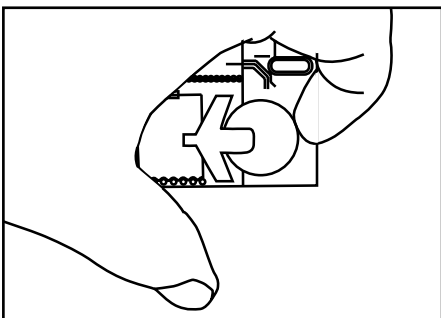

6. Setzen Sie die neue Batterie mit der + (Plus) Seite nach Oben ein.

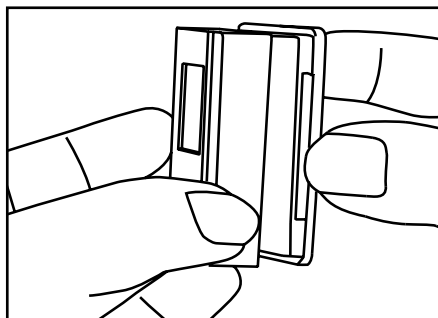

7. Stecken Sie die vordere Abdeckung des Wandsenders wieder auf die hintere Abdeckung.

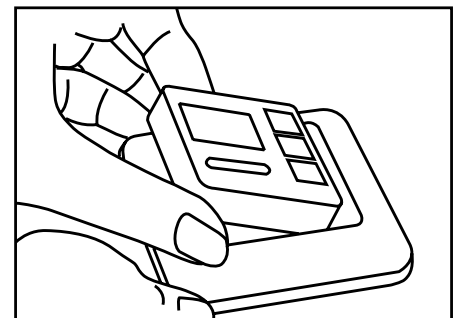

8. Setzen Sie den Handsender in den Tragrahmen ein.

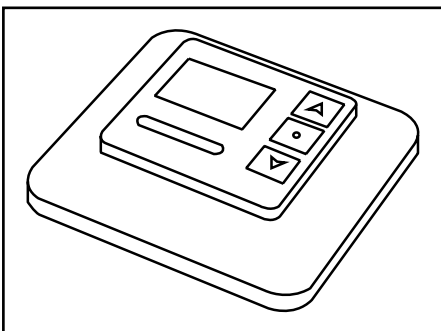

JAROLIFT

ist eine eingetragene Marke der Schoenberger
Germany Enterprises GmbH & Co. KG
Zechstraße 1-7, 82069 Hohenschäftlarn

Tel.: 08178 / 932 932
Fax: 08178 / 932 970 20

info@jarolift.de
www.jarolift.de

Nachdruck, auch auszugsweise, nur mit Genehmigung des Verfassers.

Produktveränderungen, die aus unserer Sicht einer Qualitätsverbesserung dienen,
können jederzeit, auch ohne Vorankündigung oder Mitteilung, durchgeführt werden.

Abbildungen können Beispielabbildungen sein, die im Erscheinungsbild
von der gelieferten Ware abweichen.

Irrtümer vorbehalten. Für Druckfehler wird keine Haftung übernommen.
Es gelten unsere allgemeinen Geschäftsbedingungen.

Eine aktuelle Version dieser Anleitung finden Sie auf
www.jarolift.de